

# LUMI II

---



## SISÄLLYS / CONTENT

Lumi II Mallisto   Sortiment   Range	2
Tunnistinvalaistus	3
RADAR M-S Ohjeet   Anvisning   Instructions	4-8
RADAR 10-100 Ohjeet   Anvisning   Instructions	11-12
PIR M-S Ohjeet   Anvisning   Instructions	13

## LUMI II

IP44-O-□

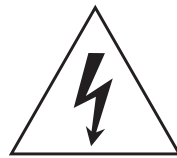

YLEISVALAISIN | ALLMÄN ARMATUR | UNIVERSAL LUMINAIRE

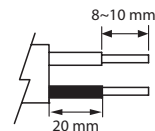

## LUMI II 250

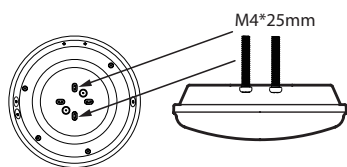
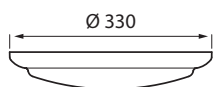
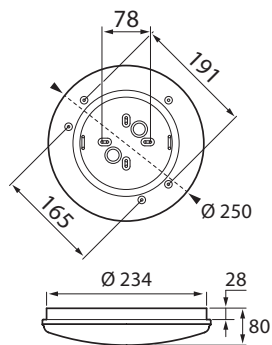

## LUMI II 320

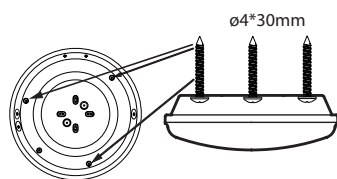
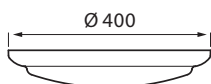
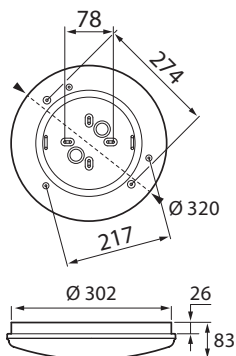

## LUMI II 320 PIR

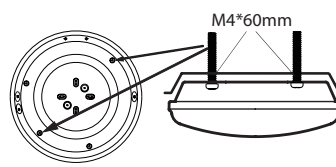
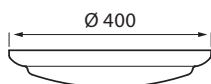
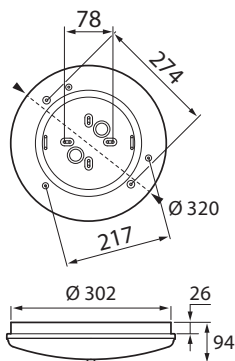

## LUMI II 400

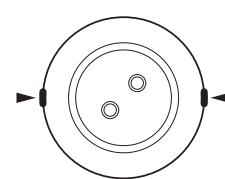
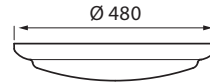
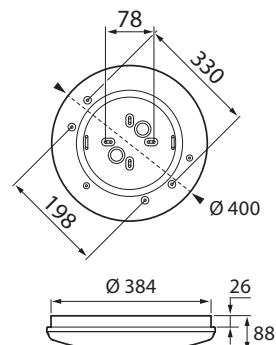

## LUMI II 250

NRO	E-NR	KOODI/CODE	LUMEN	KG	EAN	
4297201	7502868	A2LUFA	LUMI II 250 IP44 6W/830	500	0,55	6435200219664
4297202	7502869	A2LUFB	LUMI II 250 IP44 6W/840	500	0,55	6435200219671
4297203	7502887	A2L UFC	LUMI II 250 IP44 6W/830 RA M-S	500	0,82	6435200219688
4297204	7502888	A2LUFD	LUMI II 250 IP44 6W/840 RA M-S	500	0,82	6435200219695

## LUMI II 320

NRO	E-NR	KOODI/CODE	LUMEN	KG	EAN	
4297205	7502889	A2LUFE	LUMI II 320 IP44 12W/830	1000	0,8	6435200219701
4297206	7502890	A2LUFF	LUMI II 320 IP44 12W/840	1000	0,8	6435200219718
4297208	7502891	A2L UFG	LUMI II 320 IP44 12W/830 RA MS	1000	0,85	6435200219725
4297209	7502892	A2LUFH	LUMI II 320 IP44 12W/840 RA MS	1000	0,85	6435200219732
4297210	7502893	A2L UFI	LUMI II 320 IP44 12W/840 SMART RADAR	1000	0,85	6435200219749
4297218	7502901	A2LUFQ	LUMI II 320 12W/840 RA 10-100	1000	0,85	6435200219824
4209538	7503945	A2L UFS	LUMI II 320 IP44 12W/830 PIR MS	1000	0,85	6435200236227
4297217	7502900	A2L UFP	LUMI II 320 IP44 12W/840 PIR MS	1000	0,85	6435200219817

## LUMI II 400

NRO	E-NR	KOODI/CODE	LUMEN	KG	EAN	
4297213	7502896	A2L UFL	LUMI II 400 IP44 18W/830	1700	1,17	6435200219770
4297214	7502897	A2L UFM	LUMI II 400 IP44 18W/840	1700	1,17	6435200219787
4297215	7502898	A2L UFN	LUMI II 400 IP44 18W/830 RA MS	1700	1,28	6435200219794
4297216	7502899	A2L UFO	LUMI II 400 IP44 18W/840 RA MS	1700	1,28	6435200219800
4297219	7502902	A2L UFR	LUMI II 400 18W/840 RA 10-100	1700	1,28	6435200219831

## LISÄTARVIKKEET

NRO	E-NR	KOODI/CODE	KG	EAN	
4209625	7500822	A2LUAX	LUMI II KORISTERENGAS 250 VA	0,16	6435200187727
4209626	7500823	A2LUBX	LUMI II KORISTERENGAS 320 VA	0,21	6435200187734
4209627	7500824	A2LUCX	LUMI II KORISTERENGAS 400 VA	0,34	6435200187741

Valaisimen saa asentaa vain sähköalan ammattilainen. Käytä ainoastaan syöttöjännitettä ja taajuutta joka on merkitty valaisimeen/liitäntälaitteeseen. Kytke virta pois päältä ennen asennusta tai huoltoa. Tämä asennusohje on säilytettävä ja sen on oltava käytössä asennuksessa ja huollossa. Tämän valaisimen valonlähde ei ole vaihdettavissa. Kun valonlähde rikkoutuu, koko valaisin on poistettava käytöstä.

Vi rekommenderar att installationen görs av en behörig elektriker. Använd endast driftspänning och frekvens som är märkt på armaturen/förkopplingsdonet. Bryt strömmen före installation eller service. Denna monteringsanvisning bör sparas och finnas tillgänglig vid installation eller framtida service. Ljuskällan till denna armatur kan inte bytas ut. När ljuskällan når sin livslängd ska hela armaturen bytas ut.

Only a professional electrician is allowed to do the installation. Use only rated voltage and frequency as marked in the fixture/driver. Switch off the current before installation or service. This mounting instruction must be kept available during installation and for future maintenance. The light source of this luminaire is not replaceable; when the light source reaches its end of life the whole luminaire shall be replaced.

# Tunnistinvalaistus

Valaisimeen integroidulla liiketunnistustoiminnolla varustetut katto- tai seinävalaisimet sopivat sisä- ja ulkotiloihin, kun valaisinta sytytetään ja sammutetaan usein.

## TUNNISTINVALAISIMIEN EDUT

Tunnistintoiminnon ehdoton etu on sen käyttömukavuus ja huolettomuus. Valaisin syttyy ja sammuu automaattisesti, eikä huoneeseen tai rakennukseen tulijan tarvitse laskea tavaroita käsistään valaisinta sytyttääkseen.

Tutka- tai PIR-tunnistukseen perustuva tunnistinvalaistus on tehokas tapa vähentää **energiakustannuksia**, koska valot eivät koskaan pala turhaan. Monipuolisten asetusten avulla myös valaistuksen huoltovälit ja käyttöikä pitenevät.

Tunnistukseen perustuva valaistus parantaa myös liikkujien **turvallisuutta**. Valot syttyvät kun valoa tarvitaan. Pihapiirissä automaattisesti päälle kytkeytyvä valaistus pitää myös kutsumattomat vieraat loitolla.

## TUNNISTINVALAISIMIEN TOIMINTAPERIAATTEET

Pimeään aikaan **tunnistinvalaisin** kytkeytyy automaattisesti päälle mikroaaltopulsseihin (5,8 GHz) perustuvan liiketunnistuksen avulla. Toiminto on käyttäjäturvallinen: jokainen uusi liiketunnistus käynnistää viiveajan laskemisen uudelleen. Tunnistusalueen säätö tapahtuu tutkan tunnistusherkkyyttä muuttamalla.

**PIR-tunnistinvalaisinten** (passiivinen infrapunatunnistus) valo syttyy, kun toiminta-alueella on ihmisiä, ja sammuu automaattisesti, kun valoa ei enää tarvita. Tunnistus perustuu infrapunasäteilyyn. PIR-liiketunnistin rekisteröi valvonta-alueella infrapunasäteilyn voimakkuuden nopeat vaihtelut, jotka johtuvat ihmiskehon tai muun lämmönlähteen liikkeestä. Tunnistusalue säädetään valaistavan tilan mukaan.

Tunnistinvalaisimien tunnistusta voidaan säätää ympäröivän valomäärän mukaan: maksimiasennossa lamppu syttyy sekä päivänvalossa että pimeässä. Minimiasennossa lamppu syttyy,

kun ympäröivä lux-arvo on tarpeeksi alhainen. Lisäksi valaisimissa on mahdollista säätää viiveaikaa (aika, jonka valaisin on päällä kun liikettä ei enään tunnisteta).

## AIRAMIN TUNNISTINVALAISIMET JULKISIIN JA YKSITYISIIN TILOIHIN

**Kiinteistöissä** tunnistusvalaistusta tarvitaan siellä, missä valoja sytytetään ja sammutetaan usein. Ulkona tunnistimen paikka on usein autokatoksen ja sisäänkäynnin luona. Matalarakenteinen IP44-luokan **Optimus-valaisin** tutkatunnistimella sopii kiinteistöjen yleistiloihin, käytäviin ja halleihin korvaamaan vanhat loisteputkivalaisimet.

Pinta-asennettava IP54-luokan **Sono III** on IK10-luokan ilkivalta-suojattu valaisin. Malliston tutkaversiot soveltuvat erinomaisesti portaikkoihin ja katoksiin. PIR- ja tutkamalleissa (10 – 100 %) on master-orja -toiminto, jossa kolme Sono III -valaisinta voidaan kytkeä orjina isäntävalaisimeen.

**Taloyhtiöissä** tunnistinvalaisimet asennetaan tyypillisesti portaikkoihin, käytäville ja yhteistiloihin, kuten varastoihin ja pesu- ja harrastetiloihin. Iskunkestävä **Lumi II** yleisvalaisinsarja soveltuu erinomaisesti taloyhtiöiden tarpeisiin, myös kosteisiin tiloihin. Valaisimesta on saatavana PIR- ja tutkamallit 10–100 % -mallit sekä langattomasti radiotaajuudella 868 MHz toimiva Smart Radar -tunnistinvalaisin.

Airam suosittelee tunnistinvalaistusta myös **kotien yleisvalaistukseen** varasto- ja harrastustiloissa, joissa kädet ovat usein varatut tavaroiden kantamiseen. **Ulkona** tunnistinvalaistus helpottaa pimeään aikaan liikkumista autokatoksen tai piharakennukseen. Etenkin taajamien ulkopuolella tunnistinvalaistuksella on myös turvallisuusarvoa, koska automaattisesti päälle kytkeytyvä valaistus karkoittaa kutsumattomat vieraat pihapiiristä.

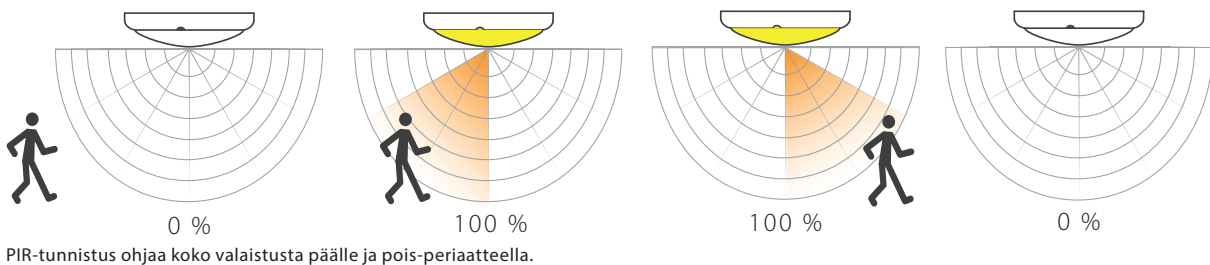

Tutkatunnistin havaitsee liikkeen ohuiden seinien ja ovien läpi.



PIR-tunnistin havaitseen liikkeen vain avoimessa tilassa.



Katso video Airamin tunnistinvalaisimista.

# LUMI II RADAR M-S

4297201 / 4297202 / 4297203 / 4297204 / 4297205 / 4297206  
4297208 / 4297209 / 4297213 / 4297214 / 4297215 / 4297216

## Huomioi asennuspaikkaa valittaessa seuraavat asiat:

- Liiketunnistin voi havaita liikkeen ohuen seinän tai lasin läpi.
- Asenna valaisin aina tärinättömälle alustalle.
- Suuret metallipinnat saattavat vaikuttaa tunnistusalueen kokoon ja muotoon.
- Lux-arvot ovat viitteelliset.

## Vid val av installationsplats bör följande beaktas:

- Radar detektorn kan eventuellt registrera rörelse genom en tunn vägg eller glas.
- Armaturen måste monteras på ett stabilt underlag som inte vibrerar.
- Stora metallytor kan inverka på storleken och formen av detektionsområdet.
- Luxvärden som referens

## When choosing the place of installation pay attention to the following things:

- Radar sensor can detect movement through thin wall or glass.
- The light fixture must be mounted on a stable foundation which doesn't vibrate.
- Large metal surfaces can affect the size and shape of the detection area.
- The lux values are referential.

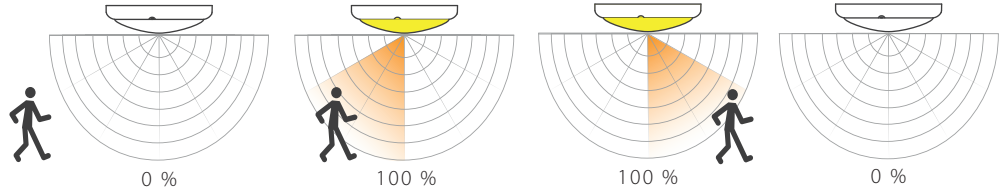
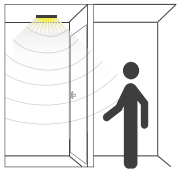

Tutkatunnistin havaitsee liikkeen ohuiden seinien ja ovien läpi.

RADAR-tunnistus ohjaa koko valaistusta päälle ja pois-periaatteella.

Mikroaaltotutka / Mikrovågssensor / Microwave sensor	
Virtalähde Strömförsörjning Operating voltage	220 ~ 240 Vac, 50 Hz
Nimelliskuorma Nominell belastning Rated load	400 W (induktiivinen / induktiv / inductive) 800 W (vastus / resistiv / resistive)
HF-järjestelmä HF-system	5,8 GHz ± 75 MHz ISM-kaista / frekvens / wave band
Lähetysteho Sändareffekt Transmitting power	<0,5 mW
Tehonkulutus Energiförbrukning Power consumption	≤0,5 W (valmiustila / standby) <1 W (käyttö / drift / operation)
Tunnistusalue Detektionsområde Detection zone	Max. (D x H): 12 m x 6 m
Tunnistusherkyys Detektionskänslighet Detection sensitivity	10%   25%   50%   75%   100%
Aika-asetukset Hålltid Hold time	5 s   30 s   90 s   3 min   20 min   30 min
Valotunnistin Dagsljussensor Daylight sensor	2 lux   10 lux   25 lux   50 lux   ei kytketty / avstängd / disable
Asennuskorkeus Monteringshöjd Mounting height	Max. 6 m
Liikkeen tunnistin Rörelsedetektion Motion detection	0,5~3 m/s
Tunnistuskulma Detektionsvinkel Detection angle	150° (seinäasennus / väggmonterad / wall installation) 360° (kattoasennus / takmonterad / ceiling installation)
Lämpötila-alue Temperaturintervall Operating temperature	-20°C ~ 60°C

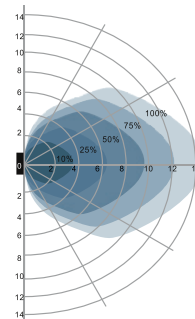
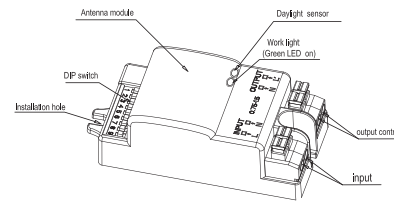
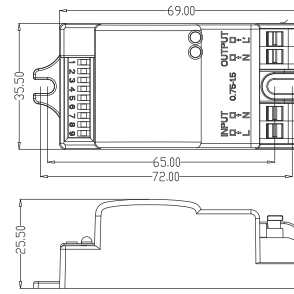

Tunnistusalue seinään asennettaessa 1–7 m.

Detektionsmönster vid väggmontering 1–7 m.

Wall mounting pattern 1–7 m.

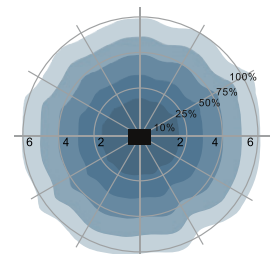

Tunnistusalue kattoon asennettaessa.

Detektionsmönster vid takmontering.

Ceiling mounting pattern.

# LUMI II RADAR M-S

4297201 / 4297202 / 4297203 / 4297204 / 4297205 / 4297206  
4297208 / 4297209 / 4297213 / 4297214 / 4297215 / 4297216

## Asetukset

Yhdistämällä kytkimien asentoja eri tavoin, tutkan asetukset voidaan sopeuttaa eri tarpeisiin ja tilanteisiin.

## Inställningar

Genom att kombinera olika positioner hos väljarna kan sensorn ställas in exakt för olika typer av behov.

## Setting

By selecting the combination on the DIP switch, sensor data can be precisely set for each specific application.

ON ↑

1	2	3	
ON	ON	ON	100%
-	ON	ON	75%
ON	-	ON	50%
-	-	ON	25%
-	-	-	10%

## Tunnistusalue

Tunnistusalueita voidaan rajata valitsemalla tarkoitukseen sopivin yhdistelmä.

## Detektionsområde

Minska detektionsområdet genom att välja den kombination som passar bäst för dina ändamål.

## Detection area

Detection area can be altered by switching between different combinations to fit precisely for each application.

ON ↑

4	5	6	
ON	ON	ON	5s
-	ON	ON	30s
ON	-	ON	90s
-	-	ON	3 min
ON	ON	-	20 min
-	-	-	30 min

## Aika-asetus

Aika-asetuksella tarkoitetaan aikaa, jolloin lamppu palaa täydellä teholla sen jälkeen kun liikettä ei enää tunnisteta.

## Hålltid

Den tid under vilken lampan fortsätter att brinna med full ljusstyrka efter det att ingen rörelse längre detekteras.

## Hold time

Refers to the time period the lamp remains at 100% illumination after no motion detected.

ON ↑

7	8	9	
ON	ON	ON	2 lux
ON	ON	-	10 lux
-	ON	-	25 lux
ON	-	-	50 lux
-	-	-	disable

## Valotunnistin

Tunnistin voidaan asettaa niin, että lamppu syttyy vain jos ympäristön valoisuus alittaa tietyn valomäärän.

Kun valotunnistin on kytketty pois päältä (Disable), tutka sytyttää lampun ympäristön valoisuudesta riippumatta.

50 lux, 30 lux: syttyy hämärässä, 10 lux, 2 lux: syttyy vain pimeässä.

## Dagsljussensor

Denna sensor kan ställas in så att lampan endast tänds om den omgivande ljusstyrkan ligger under en given nivå.

I avstängt läge (Disable) tänds dagsljussensorn lampan då rörelsedetektorn uppfattar en rörelse, oavsett omgivningens ljusstyrka.

50 lux, 30 lux: tänds vid skymning, 10 lux, 2 lux: tänds endast vid mörker.

## Daylight sensor

The sensor can be set to only allow the lamp to illuminate below a defined ambient brightness threshold.

When set to Disable mode, the daylight sensor will switch on the lamp when motion is detected regardless of ambient light level.

50 lux, 30 lux: twilight operation, 10 lux, 2 lux: darkness operation only.

## LUMI II RADAR M-S

4297201 / 4297202 / 4297203 / 4297204 / 4297205 / 4297206  
4297208 / 4297209 / 4297213 / 4297214 / 4297215 / 4297216

## VIANETSINTÄ | FELSÖKNING | TROUBLESHOOTING

Vianetsintä		
Vika	Aiheuttaja	Toimenpide
Tunnistin ei toimi.	Valittuna väärä valoisuusarvo.	Säädetään valoisuus.
	Tunnistin rikki.	Vaihdetaan valaisin/tunnistin.
	Kytkin poissa päältä.	Kytkin päälle.
Valot päällä jatkuvasti.	Jatkuvaa liikettä tunnistusalueella.	Tarkista tunnistusalueen asetukset.
Tunnistin toimii vaikka alueella ei ole liikettä.	Liikettä havaittavissa vaikka sitä ei näy (liikettä seinän takana, pieneläimet jne.).	Tarkista tunnistimen herkkyysasetukset.
Tunnistin ei reagoi nopeaan liikkeeseen.	Nopeiden liikkeiden tunnistusta on rajoitettu virhetoimintojen välttämiseksi tai tunnistusalue on liian kapea.	Tarkista tunnistusalueen asetukset.

Felsökning		
Typ av fel	Orsak	Lösning
Detektorn slår inte till.	Fel på ljusinställningarna.	Justera inställningarna.
	Fel på detektorenheten.	Byt detektorenhet.
	Huvudströmbrytaren är i OFF-läge.	Ställ huvudströmbrytaren i ON-läge.
Detektorn slår till hela tiden.	Ständig rörelse inom detektionsområdet.	Kontrollera detektionsområdets inställningar.
Detektorn slår till utan att någon rörelse kunnat uppfattas.	Rörelse finns, som inte identifieras korrekt av sensorn (rörelse bakom en vägg, små objekt som rör sig alldeles intill lampan mm.).	Kontrollera zoninställningarna.
Detektorn slår inte till trots att rörelse förekommer.	Snabba rörelser ignoreras för att undvika felfunktion eller också är detektionsområdet för snävt inställt.	Kontrollera zoninställningarna.

Troubleshooting		
Problem	Cause	Fix
The sensor will not work.	Wrong light-control setting selected.	Adjust setting.
	Faulty sensor.	Change sensor.
	Main switch OFF.	Switch ON.
The sensor works always.	Continuous movement in the detection zone.	Check zone setting.
The sensor works without any identifiable movement.	Movement occurred but not identified by the sensor (movement behind the wall, movement of the small object in immediate lamp vicinity etc.).	Check zone setting.
The sensor will not work despite movement.	Rapid movements are being suppressed to minimize malfunctioning or the detection zone you have set is too small.	Check zone setting.

# LUMI II RADAR/M-S

4297203 / 4297204 / 4297208 / 4297209 / 4297215 / 4297216

- FI KYTKENTÄ KAHDEN RADAR/M-S VÄLILLÄ.  
SE KOPPLING MELLAN TVÅ RADAR/M-S.  
EN ELECTRICAL CONNECTION BETWEEN TWO RADAR/M-S.

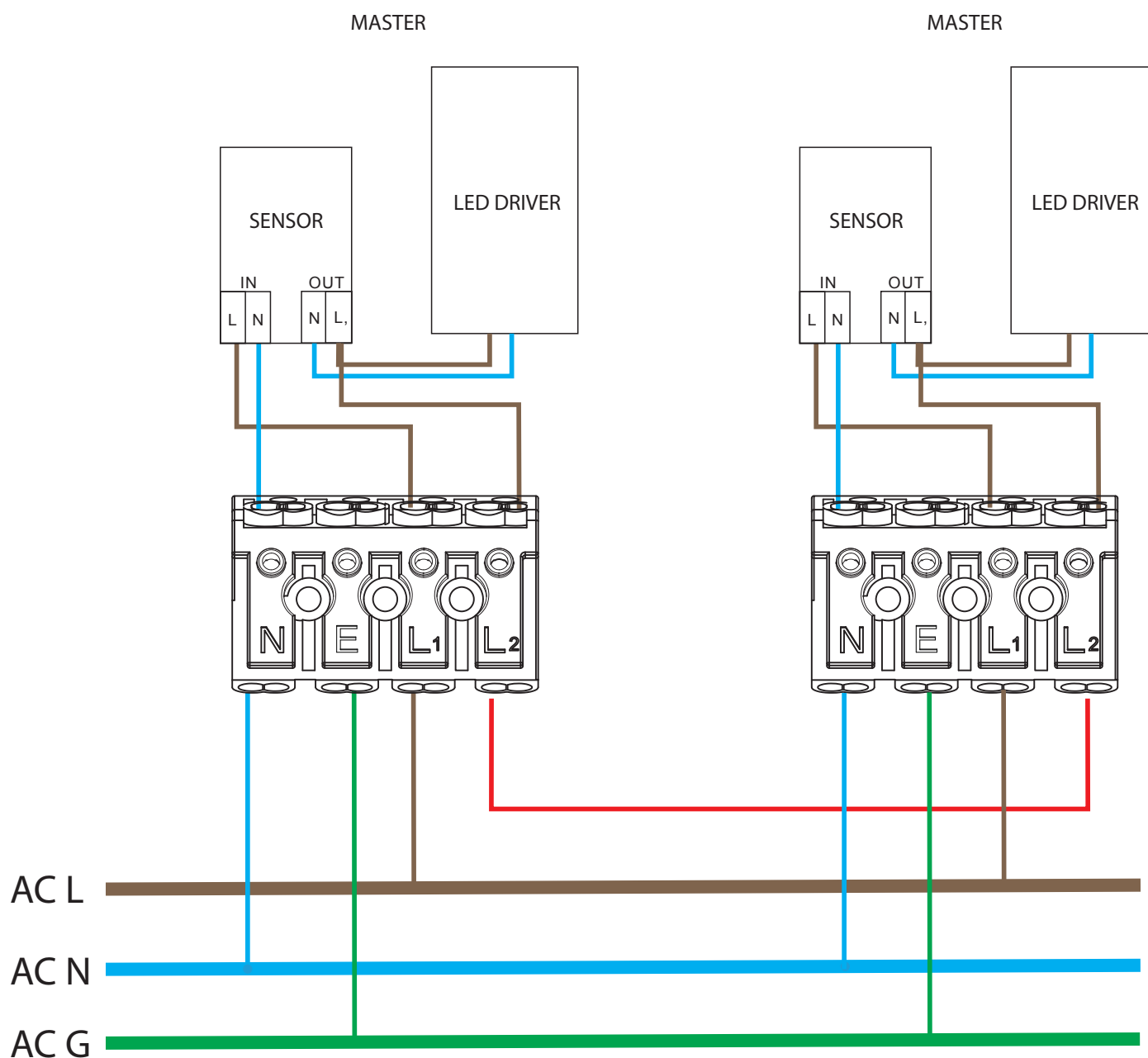

# LUMI II RADAR M-S

4297203 / 4297204 / 4297208 / 4297209 / 4297215 / 4297216

- FI KYTKENTÄ RADAR/M-S JA SLAVE -VALAISINTEN VÄLILLÄ.
- SE KOPPLING MELLAN RADAR/M-S OCH FLERA SLAVE -ARMATURER.
- EN ELECTRICAL CONNECTIONS BETWEEN RADAR/M-S AND SEVERAL SLAVE-FIXTURES.

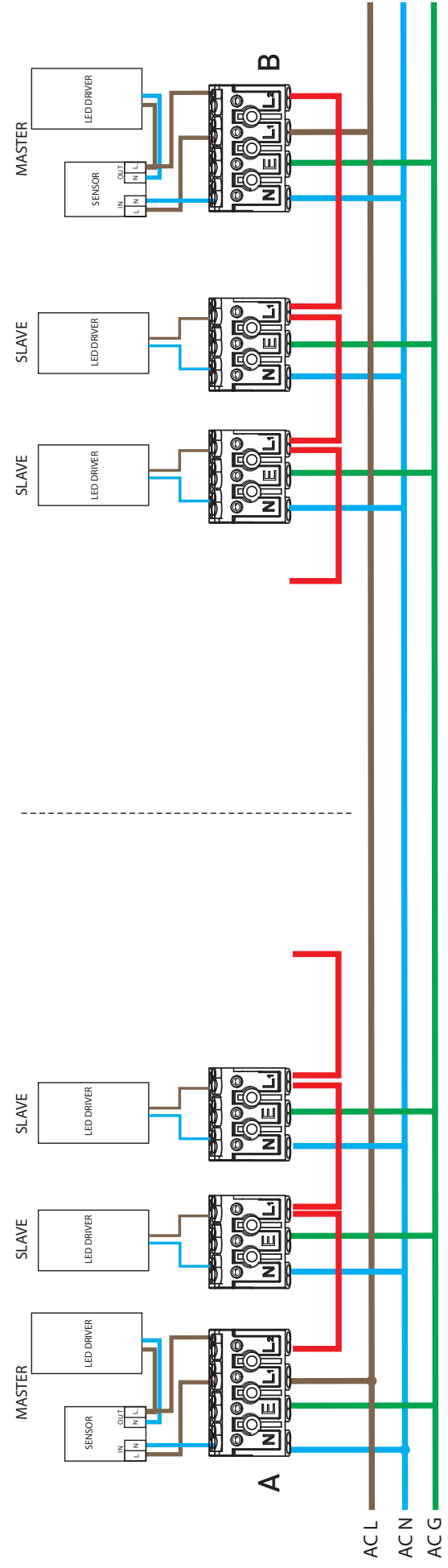
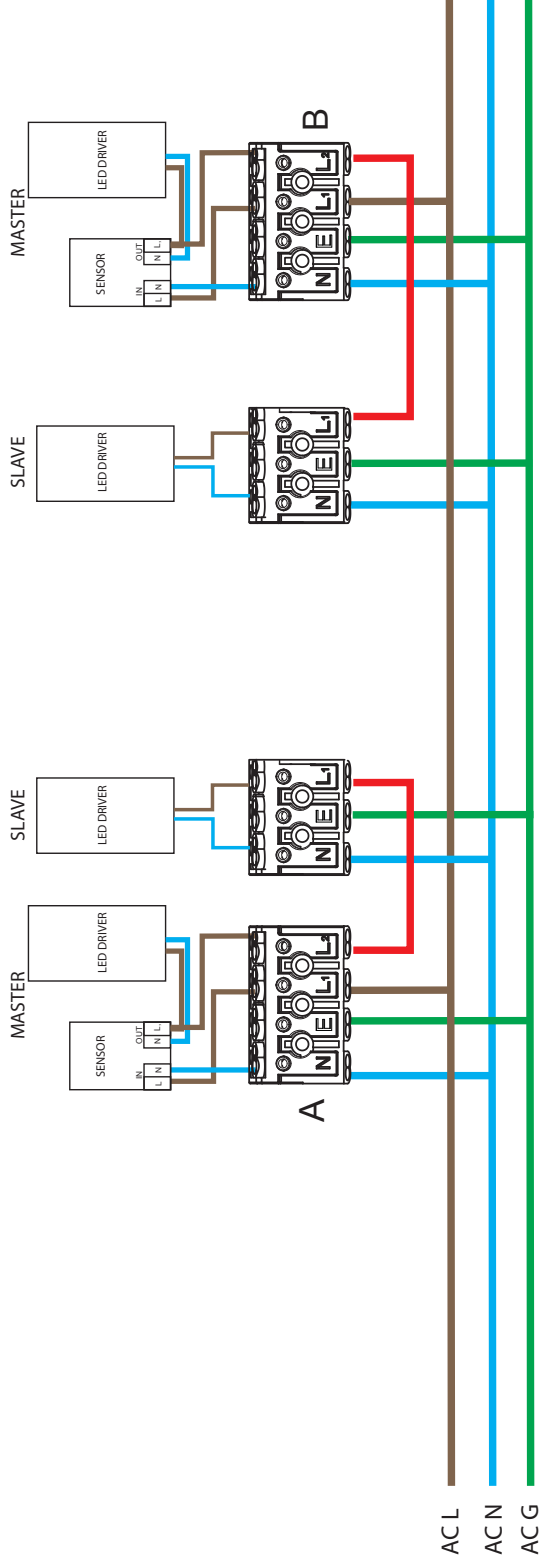



# LUMI II RADAR 10-100

4297218 / 4297219

## WIRING DIAGRAM

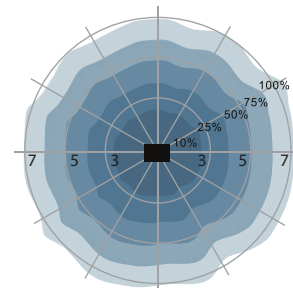
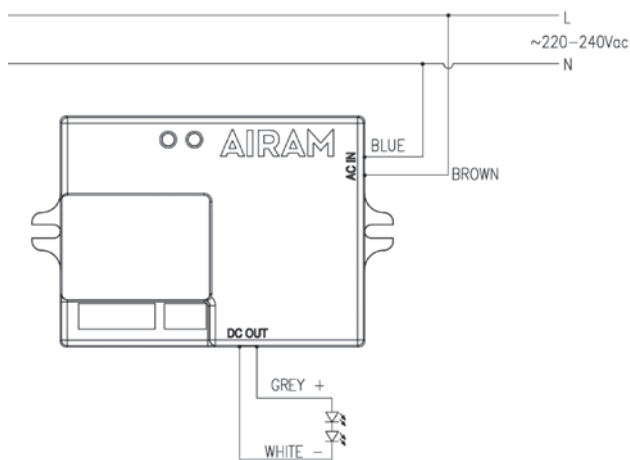

Detection surface radius.  
Ceiling installation (height 3 m).

## FUNCTION



1. With sufficient ambient light, the light will not be switched on.



2. With insufficient ambient light, the sensor switches on the light when motion is detected.



3. After elapse of hold time, the sensor switches off the light when no motion is detected.



1. With sufficient ambient light, the light will not be switched on.

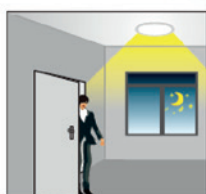

2. With insufficient ambient light, the sensor switches on the light when motion is detected.



3. After elapse of hold time, the sensor dims the light at a low light level if no new motion is detected.

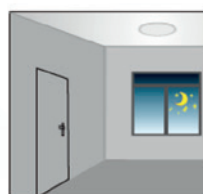

4. After elapse of stand-by period, the sensor switches off the light if no motion is detected in the detection zone.

## SENSOR SETTING

### Detection area

	<b>1</b>	<b>2</b>	<b>3</b>	
ON	ON	-	-	10%
↑	ON	ON	-	50%
█	-	-	ON	75%
□	ON	ON	ON	100%

### Hold time (SW2)

	<b>6</b>	<b>7</b>	<b>8</b>	
ON	-	-	-	8 s
↑	-	-	ON	30 s
█	-	ON	-	90 s
□	ON	-	-	6 min
	ON	ON	ON	20 min

### Daylight sensor (SW2)

	<b>1</b>	<b>2</b>	<b>3</b>	<b>4</b>	
ON	-	-	-	-	10 lux
↑	ON	-	-	-	25 lux
█	-	ON	-	-	50 lux
□	-	-	ON	-	150 lux
	-	-	-	ON	2000 lux

### Stand-by period

	<b>4</b>	<b>5</b>	
ON	-	-	0 s
↑	-	ON	10 min
█	ON	-	60 min
□	ON	ON	+ ∞

# LUMI II RADAR 10-100

4297218 / 4297219

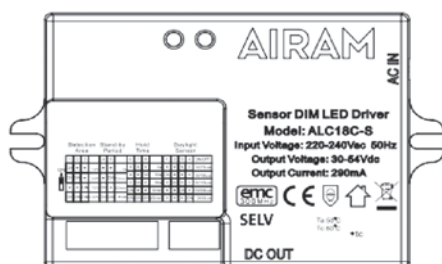

## SPECIFICATION FOR SENSOR DIM LED DRIVER ALC18C-S

- On/Off / 3-step dimming function.
- Integration of microwave motion sensor and daylight sensor.
- Integration of microwave motion sensor and daylight sensor.
- Control method: Dimming control; daylight priority.
- Stand-by power  $\leq 1$ W.
- Detection area; hold time; stand-by period and daylight sensor can be precisely set via DIP switch.
- Lux values are approximate.

<b>Input</b>	Operating voltage	198VAC-264VAC 50Hz
	Input voltage	220VAC-240VAC 50Hz
	Wiring method	L brown, N blue, UL1015 AWG18 100 mm exposed
	Power factor	$\geq 0.8$ (100% load)
	Input current	0.11A max
	Efficiency	78%.@230V (100% load)
	Stand-by power	$\leq 1$ W
<b>Output</b>	No load output voltage	60VDC max
	Load output voltage range	30-54V DC
	Load output current	290Ma $\pm 5\%$
	Full load output power	18W max.
	Constant current/voltage precision	Constant current precision $\pm 5\%$
	Dimming ratio	15%–25% (fixed)
	Pwm dimming	15%–100%, Dimming time: 2s and gradual change
	Wiring method	Grey white AWG 20 silicone cable 240 mm
	Control method	Dimming control daylight priority
<b>Sensor parameter</b>	HF operating frequency	5.8 Ghz $\pm 75$ MHZ ISM wave band
	HF radiated power	$< 0.5$ mW max.
	Detection range	Detection surface radius 1–7 m (installation height 3 m)
	Hold time	5 S/30 s/90 s/6 min/20 min
	Stand-by period	0 S/10 min/60 min/+ $\infty$
	Detection area	100%/75%/50%/10%
	Daylight priority	10 lux/75 lux; 25 lux/100 lux; 50 lux/150 lux; 150 lux/300lux
	Daylight sensor	10 lux/25 lux/50 lux/150 lux/2000 lux
	Mounting height	Ceiling mounting 3–6 m, 6 m max
	Detection angle	150° (wall mounting), 360° (ceiling mounting)
<b>Operating environment</b>	Operating temperature/humidity	-25 °C ~ 50 °C humidity: 85% (non-condensing)
	Storage temperature/humidity	-40 °C ~ 80 °C humidity: 85% (non-condensing)
<b>Safety &amp; EMC</b>	Isolation pressurization	(L N) input - output, 3000VAC/5mA/1 min
	EMC	EN55015

# LUMI II PIR/M-S

4297217 / 4209538



PIR-tunnistin havaitseen liikkeen vain avoimessa tilassa.

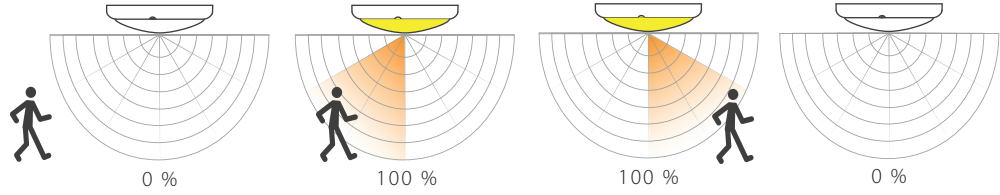

PIR-tunnistus ohjaa koko valaistusta päälle ja pois-periaatteella.

## Toiminnot

Tunnistaa vuorokauden vaihtelut: Voidaan säätää ympäröivän valomäärän mukaan. Kun kytkin on "aurinko"-asennossa (maksimi), lamppu syttyy sekä päivänvalossa, että pimeässä. Kun kytkin on "kuu"-asennossa (minimi), lamppu syttyy vain, jos ympäröivä valomäärä on alle 3 lux. Lisätietoja löydät kohdasta "Tuotteen testaus".

SENS: Liiketunnistimen tunnistusalue on säädettävissä. Tunnistusalue säädettävissä 2–6 m.

Viiveaika lasketaan jatkuvasti: Joka kerta kun tunnistin havaitsee liikettä, ajastin nollautuu uudelleen kunnes liikettä ei enää havaita asetusten määräämän palojan aikana.

Viiveajan asettaminen: Viiveaika voidaan asettaa 15 s ( $\pm 1$  s) ja 2 min ( $\pm 2$  s) välille.

## Funktioner

Identifierar dag och natt: Går att ställa in efter omgivningens ljusstyrka. I läge "sol" (max) lyser lampan både dagtid och nattetid. I läge "måne" (min) lyser lampan endast om omgivningens ljusstyrka är under 3 lux. Se vidare under "Test av lampan" för noggrannare inställningar.

SENS: Detektionsradien går att anpassa till platsen, där lampan ska användas: detektionsradie 2–6 m.

Tidsförskjutningen räknas kontinuerligt. Vid varje ny rörelsedetektion nollställs urverket tills ingen ny rörelse detekteras inom den inställda tiden.

Inställning av tidsförskjutningen: Tidsförskjutningen kan ställas in efter önskemål till mellan 15 s ( $\pm 1$  s) och 2 min ( $\pm 2$  s).

## Function

Can identify day and night: The consumer can adjust work ambient light. It can work in the daytime and at night when it is adjusted on the "sun" position (max). It can work in the ambient light less than 3 lux when it is adjusted on the "moon" position (min). As for the adjustment pattern, please refer to the testing pattern.

SENS adjustable: It can be adjusted according to using location: detection distance 2–6 m.

Time-delay is added continually: when it receives the second induction signals after the first induction, it will compute time once more on the rest of the time-delay basic (set time).

Time-delay adjustment: It can be set according to the consumer's desire. The minimum time is 15 s  $\pm 1$  s. The maximum is 2 min ( $\pm 2$  s).

## ASETUKSET / INSTÄLLNINGAR / SETTING

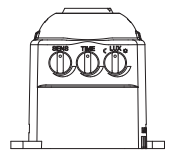

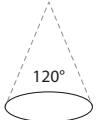
Tekniset tiedot / Specifikationer / Specification	
Virtalähde / Strömkälla Power source	220 – 240 V/AC
Taajuus / Frekvens / Power frequency	50 Hz
Ympäristön valomäärä Omgivningens ljusstyrka Ambient light	3 – 2000 lux (säädettävä / inställbart / adjustable)
Viiveaika / Tidsförskjutning Time delay	15 s – 2 min
Tunnistusalue Detektionsradie Detection distance	2 – 6 m (säädettävä / inställbart / adjustable)
Tunnistuskulma Detektionsvinkel Detection range	

Käyttölämpötila-alue Temperaturintervall Working temperature	-20 ~ 40 °C
Käyttöympäristön kosteus Luftfuktighet Working humidity	<93%RH
Asennuskorkeus Monteringshöjd Installation height	2 ~ 3 m
Energiankulutus Energiförbrukning Power consumption	0,45 W (päällä / på / work) 0,1 W (valmiustilassa / standby / static)
Tunnistetun liikkeen nopeus Detekterad rörelse hastighet Detection motion speed	0,6 ~ 1,5 m/s